



Technische Daten

UK207G2H

Lagereinsätze

Sphärischer Außenring, Spannhülsenbefestigung, Dichtung mit Schleuderscheibe

Anzeigen

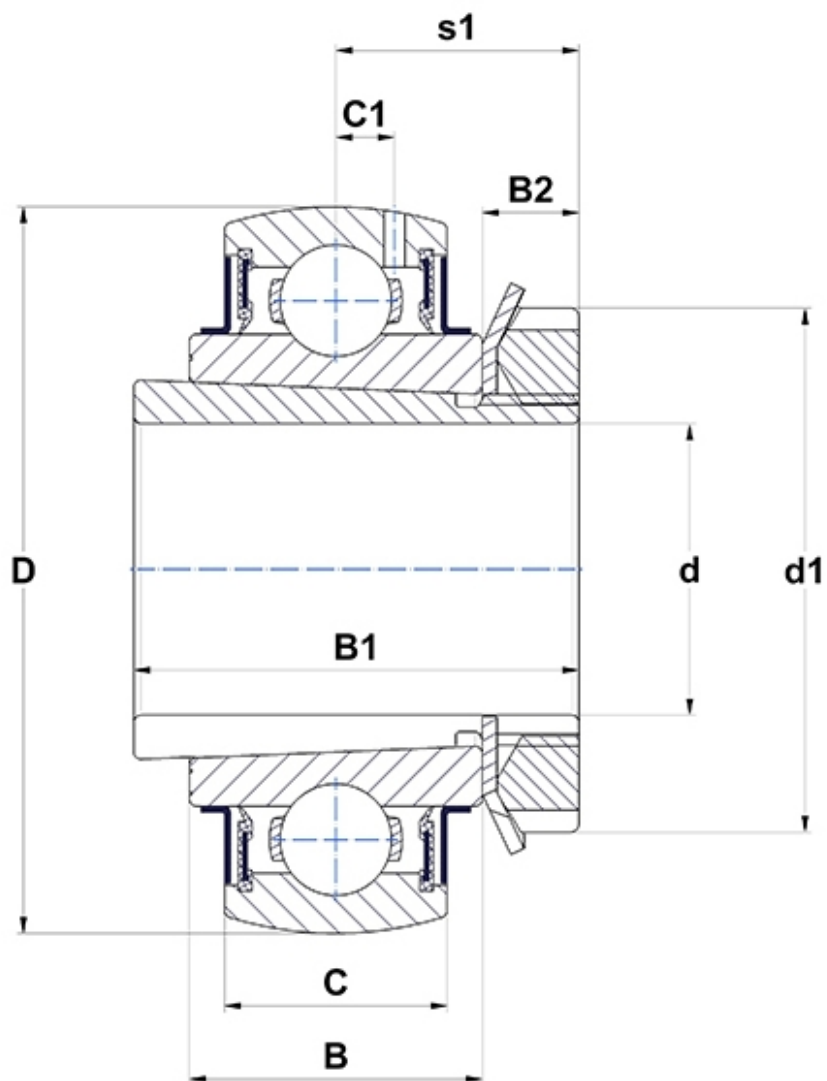

Technische Eigenschaften

B	27 mm
B1	43 mm
B2	9 mm
C	20 mm
C1	5,8 mm
d	30 mm
d1	52 mm
D	72 mm

Produktleistung

C	25,7 kN
C0	15,2 kN
T min.	-20 °C
T max.	100 °C

Andere Merkmale

Gewicht	0,54 kg
----------------	---------