



Technische Daten

6909LLU/5K

Einreihige Rillenkugellager

Einreihiges Rillenkugellager, Radialkontakt, Stahlblechkäfig, berührende Dichtungen beidseitig

Anzeigen

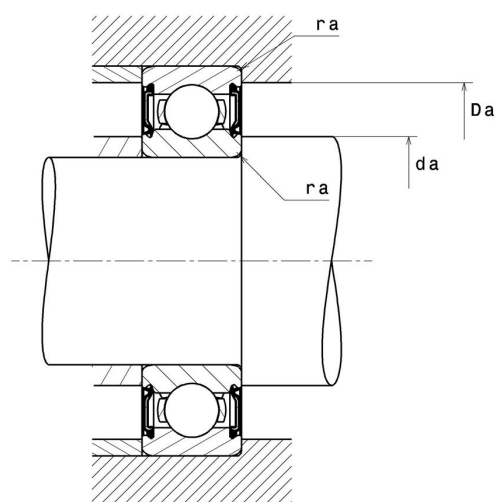
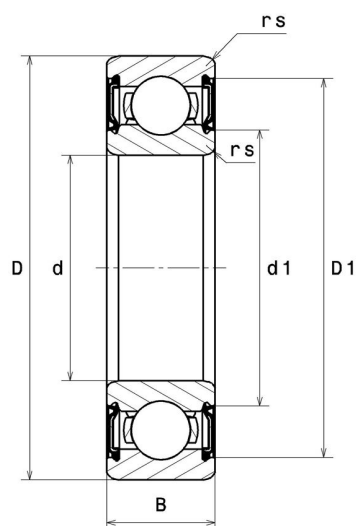

Technische Eigenschaften

d	45 mm
D	68 mm
B	12 mm
rs min	0,6 mm
Radiallagerluftklasse	CN
Masse	0,13 kg
Marke	NTN

Produktleistung

Dynamische Tragzahl, C	13,1 kN
Statische Tragzahl, C0	10,4 kN
Ermüdungsgrenzbelastung, Cu	0,47 kN
f0	16,1
Nlim (Fett)	5.600 Tr/min
Min Betriebstemperatur, Tmin	-25 °C
Max Betriebstemperatur, Tmax	110 °C
Käfig charakteristische Frequenz, FTF	0,44 Hz
Wälzkörper charakteristische Frequenz, BPFO	8,78 Hz
Außenring charakteristische Frequenz, BPFO	7,1 Hz
Innenring charakteristische Frequenz, BPFI	8,9 Hz

Definitionsempfehlungen der Umgebungsteile

da min	49 mm
da max	51 mm
Da max	64 mm
ra max	0,6 mm

Berechnungskoeffizienten

Dynamisch äquivalente Belastung

$$P = X.Fr + Y.Fa$$

$\frac{f_0 F_a}{C_0}$	e	Fa / Fr ≤ e		Fa / Fr > e	
		X	Y	X	Y
0.172	0.19	1	0	0.56	2.3
0.345	0.22				1.99
0.689	0.26				1.71
1.03	0.28				1.55
1.38	0.3				1.45
2.07	0.34				1.31
3.45	0.38				1.15
5.17	0.42				1.04
6.89	0.44				1

Statisch äquivalente Belastung

$$P_0 = X_0.Fr + Y_0.Fa$$

X_0	Y_0
0.6	0.5

Für Einzellager und DT-Anordnung :

Wenn $P_0 < Fr$, dann $P_0 = Fr$