



Technische Daten

22234.EMW33C3

Zweireihige Pendelrollenlager

Zweireihiges Pendelrollenlager, Massivkäfig, Nut und Schmierbohrungen im Außenring

ULTAGE

Anzeigen

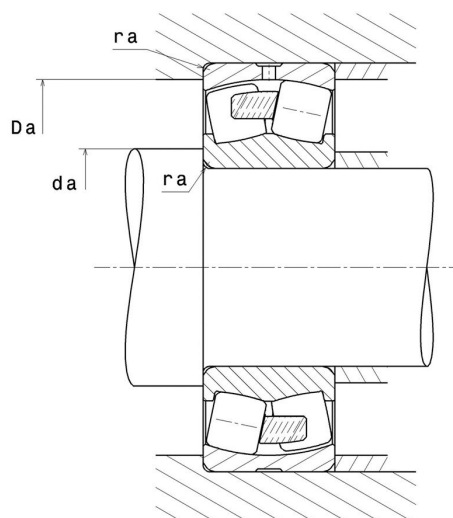
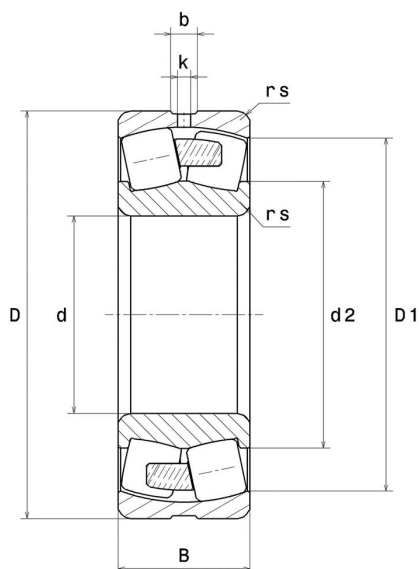

Technische Eigenschaften

d	170 mm
D	310 mm
B	86 mm
D1	276,4 mm
rs min	4 mm
Anzahl der Schmierbohrungen	3
b	18 mm
k	8 mm
Referenz der Hülse	P0
e	0,26
Y1	2,6
Y2	3,87
Y0	2,54
Radiallagerluftklasse	C3
Masse	28,18 kg
Marke	SNR

Produktleistung

Dynamische Tragzahl, C	1.400 kN
Statische Tragzahl, C0	1.610 kN
Ermüdungsgrenzbelastung, Cu	136 kN
Nref	1.900 Tr/min
Nlim	2.700 Tr/min
Min Betriebstemperatur, Tmin	-40 °C
Max Betriebstemperatur, Tmax	200 °C
Käfig charakteristische Frequenz, FTF	0,42 Hz
Wälzkörper charakteristische Frequenz, BPFO	6,11 Hz
Außenring charakteristische Frequenz, BPFO	7,58 Hz
Innenring charakteristische Frequenz, BPFI	10,42 Hz

Definitionsempfehlungen der Umgebungsteile

da min	187 mm
da max	3 mm
Da max	293 mm
ra max	3 mm

Berechnungskoeffizienten

Dynamisch äquivalente Belastung

$$P = X.Fr + Y.Fa$$

Fa / Fr ≤ e		Fa / Fr > e	
X	Y	X	Y
1	Y1	0.67	Y2

Statisch äquivalente Belastung

$$Po = X_0.Fr + Y_0.Fa$$

X ₀	Y ₀
1	Y ₀

Werte für e, Y1, Y2 und Y0 sind in obiger Tabelle.