

Technische Daten

1R40X45X30

Innenringe

Nadellager, Innenring

Anzeigen

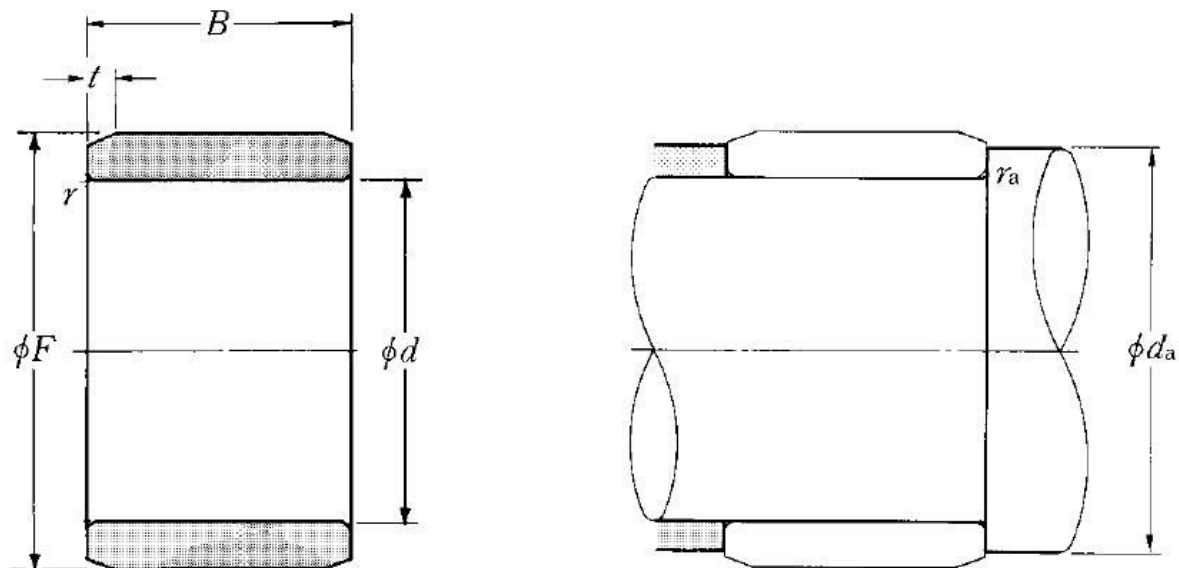

Technische Eigenschaften

d	40 mm
B	30 mm
F	45 mm
rs min	0,3 mm
Schmierbohrungen an dem Innenring	Non/No
t	2 mm
Präzisionsklasse	P0
Masse	0,08 kg
Marke	NTN

Definitionsempfehlungen der Umgebungsteile

da min	42 mm
ras max	0,3 mm