

Technische Daten

1R35X40X30

Innenringe

Nadellager, Innenring

Anzeigen

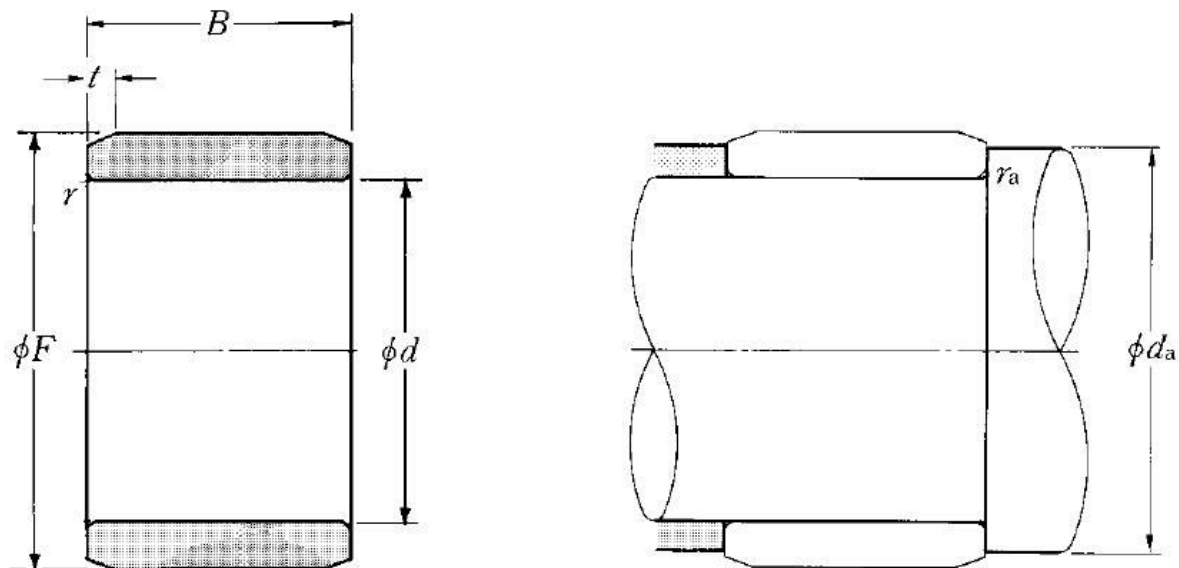

Technische Eigenschaften

d	35 mm
B	30 mm
F	40 mm
rs min	0,3 mm
Schmierbohrungen an dem Innenring	Non/No
Präzisionsklasse	P0
Masse	0,07 kg
Marke	NTN

Definitionsempfehlungen der Umgebungsteile

da min	37 mm
ras max	0,3 mm